

# Panasonic

## Air conditioner

### Installation Instruction

# CAUTION

# R32 REFRIGERANT

This Air Conditioner contains and operates with refrigerant R32.

**THIS PRODUCT MUST ONLY BE INSTALLED OR SERVICED BY QUALIFIED PERSONNEL.**

Refer to National, State, Territory and local legislation, regulations, codes, installation & operation manuals, before the installation, maintenance and/or service of this product.

MODEL NO. :-  
CS/CU-PZ25, PZ35, PZ50WKD Series.

### Required tools for Installation Works

- |  |                     |
|--|---------------------|
| 1 Phillips screw driver                    | 12 Megameter        |
| 2 Level gauge                              | 13 Multimeter       |
| 3 Electric drill, hole core drill (φ70 mm) | 14 Torque wrench    |
| 4 Hexagonal wrench (4 mm)                  | 18 Nm (1.8 kgfcm)   |
| 5 Spanner                                  | 42 Nm (4.3 kgfcm)   |
| 6 Pipe cutter                              | 55 Nm (5.6 kgfcm)   |
| 7 Reamer                                   | 65 Nm (6.6 kgfcm)   |
| 8 Knife                                    | 100 Nm (10.2 kgfcm) |
| 9 Gas leak detector                        | 15 Vacuum pump      |
| 10 Measuring tape                          | 16 Gauge manifold   |
| 11 Thermometer                             |                     |

### SAFETY PRECAUTIONS

- Read the following "SAFETY PRECAUTIONS" carefully before installation.
- Electrical work must be installed by a licensed electrician. Be sure to use the correct rating of the power plug and main circuit for the model to be installed.
- The caution items stated here must be followed because these important contents are related to safety. The meaning of each indication used is as below.

Incorrect installation due to ignoring of the instruction will cause harm or damage, and the seriousness is classified by the following indications.

**WARNING** This indication shows the possibility of causing death or serious injury.

**CAUTION** This indication shows the possibility of causing injury or damage to properties only.

The items to be followed are classified by the symbols:

Symbol with white background denotes item that is PROHIBITED.

Symbol with dark background denotes item that must be carried out.

- Carry out test running to confirm that no abnormally occurs after the installation. Then, explain to user the operation, care and maintenance as stated in instructions. Please remind the customer to keep the operating instructions for future reference.

- Do not use means to accelerate the defrosting process or to clean, other than those recommended by the manufacturer. Any unfit method or using incompatible material may cause product damage, burst and serious injury.
- Do not install outdoor unit near handrail of veranda. When installing air-conditioner unit on veranda of a high rise building, child may climb up to outdoor unit and cross over the handrail causing an accident.
- Do not use unspecified cord, modified cord, joint cord or extension cord for power supply cord. Do not share the single outlet with other electrical appliances. Poor contact, poor insulation or over current will cause electrical shock or fire.
- Do not tie up the power supply cord into a bundle by band. Abnormal temperature rise on power supply cord may happen.
- Do not insert your fingers or other objects into the unit, high speed rotating fan may cause injury.
- Do not sit or step on the unit, you may fall down accidentally.
- Keep plastic bag (packaging material) away from small children, it may cling to nose and mouth and prevent breathing.
- When installing or relocating air conditioner, do not let any substance other than the specified refrigerant, eg. air etc mix into refrigeration cycle (piping). Mixing of air etc. will cause abnormal high pressure in refrigeration cycle and result in explosion, injury etc.
- Do not pierce or burn as the appliance is pressurized. Do not other expose the appliance to heat, flame, sparks, or other sources of ignition. Else, it may explode and cause injury or death.
- Do not add or replace refrigerant other than specified type. It may cause product damage, burst and injury etc.

- For R32/R410A model, use piping, flare nut and tools which is specified for R32/R410A refrigerant. Using of existing (R22) piping, flare nut and tools may cause abnormally high pressure in the refrigerant cycle (piping), and possibly result in explosion and injury.
- For R32 and R410A, the same fit are not on the outdoor unit side and pipe can be used.
- Since the working pressure for R32/R410A is higher than that of refrigerant R22 model, replacing conventional piping and flare nuts on the outdoor unit side are recommended.
- If reuse piping is unavoidable, refer to instruction "IN CASE OF REUSING EXISTING REFRIGERANT PIPING"
- Thickness for copper pipes used with R32/R410A must be more than 0.8 mm. Never use copper pipes thinner than 0.8 mm.
- It is desirable that the amount of residual oil less than 40 mg/10 m.

- Engage authorized dealer or specialist for installation. If installation done by the user is incorrect, it will cause water leakage, electrical shock or fire.
- For refrigeration system work, install according to this installation instructions strictly. If installation is defective, it will cause water leakage, electrical shock or fire.
- Use the attached accessories parts and specified parts for installation. Otherwise, it will cause the set to fall, water leakage, fire or electrical shock.
- Install at a strong and firm location which is able to withstand weight of the set. If the strength is not enough or installation is not properly done, it will set drop and cause injury.

- For electrical work, follow the national regulation, legislation and this installation instructions. An independent circuit and single outlet must be used. If electrical circuit capacity is not enough or defect found in the electrical work, it will cause electrical shock or fire.
- Do not use joint cable for indoor / outdoor connection cable. Use the specified indoor/outdoor connection cable, refer to instruction ⑤ **CONNECT THE CABLE TO THE INDOOR UNIT** and connect tightly for indoor/outdoor connection. Clamp the cable so that no external force will have impact on the terminal. If connection or fixing is not perfect, it will cause heat up or fire at the connection.
- Wire routing must be properly arranged so that control board cover is fixed properly. If control board cover is not fixed perfectly, it will cause fire or electrical shock.

- This equipment is strongly recommended to be installed with Earth Leakage Circuit Breaker (ELCB) or Residual Current Device (RCD), with sensitivity of 30mA at 0.1sec or less. Otherwise, it may cause electrical shock and fire in case of equipment breakdown or insulation breakdown.
- During installation, install the refrigerant piping properly before running the compressor. Operation of compressor without fixing refrigeration piping and valves at opened position will cause suck-in of air, abnormal high pressure in refrigeration cycle and result in explosion, injury etc.
- During pump down operation, stop the compressor before removing the refrigeration piping. Removal of refrigeration piping while compressor is operating and valves are opened will cause suck-in of air, abnormal high pressure in refrigeration cycle and result in explosion, injury etc.
- Tighten the flare nut with torque wrench according to specified method. If the flare nut is over-tightened, after a long period, the flare may break and cause refrigerant gas leakage.

- After completion of installation, confirm there is no leakage of refrigerant gas. It may generate toxic gas when the refrigerant contacts with fire.
- Ventilate if there is refrigerant gas leakage during operation. It may cause toxic gas when the refrigerant contacts with fire.
- Be aware that refrigerants may not contain an odour.
- This equipment must be properly earthed. Earth line must not be connected to gas pipe, water pipe, earth line of lightning rod and telephone. Otherwise, it may cause electrical shock in case of equipment breakdown or insulation breakdown.

### CAUTION

- Do not install the unit in a place where leakage of flammable gas may occur. In case gas leaks and accumulates at surrounding of the unit, it may cause fire.
- Prevent liquid or vapor from entering stops or sewers since vapor is heavier than air and may form suffocating atmospheres.
- Do not release refrigerant during piping work for installation, re-installation and during repairing refrigeration parts. Take care of the liquid refrigerant, it may cause frostbite.
- Do not install this appliance in a laundry room or other location where water may drip from the ceiling, etc.
- Do not touch the sharp aluminum fin, sharp parts may cause injury.
- Carry out drainage piping as mentioned in installation instructions. If drainage is not perfect, water may enter the room and damage the furniture.
- Select an installation location which is easy for maintenance. Incorrect installation, service or repair of this air conditioner may increase the risk of rupture and this may result in loss damage or injury and/or property.
- Power supply connection to the room air conditioner. Use power supply cord 3 x 1.5 mm<sup>2</sup> (1.0 - 1.5HP), 3 x 2.5 mm<sup>2</sup> (2.0HP) type designation 60245 IEC 57 or heavier cord. Connect the power supply cord of the air conditioner to the mains using one of the following method. Power supply point should be in easily accessible place for power disconnection in case of emergency. In some countries, permanent connection of this air conditioner to the power supply is prohibited.
- 1) Power supply connection to the receptacle using power plug. Use an approved 15/16A (1.0 - 1.5HP), 16A (2.0HP), power plug with earth pin for the connection to the socket.
- 2) Power supply connection to a circuit breaker for the permanent connection. Use an approved 16A (1.0 - 2.0HP), circuit breaker for the permanent connection. It must be a double pole switch with a minimum 3.0 mm contact gap.
- Installation work. It may need two people to carry out the installation work.
- Keep any required ventilation openings clear of obstruction.

### PRECAUTION FOR USING R32 REFRIGERANT

- Pay careful attention to the following precaution points and the installation work procedures.
- WARNING**
- When connecting flare at indoor side, make sure that the flare connection is used only once, if torqued up and released, the flare must be remade. Once the flare connection was torqued up correctly and leak test was made, thoroughly clean and dry the flare and proceed by following instructions of silicone sealant. Apply neutral cure (Alkoxy type) & ammonia-free silicone sealant that is non-corrosive to copper & brass to the external of the flared connection to prevent the ingress of moisture on both the gas & liquid sides. (Moisture may cause freezing and premature failure of the connection)
- The appliance shall be stored, installed and operated in a well ventilated room with indoor floor area larger than A<sub>min</sub> (m<sup>2</sup>) (refer Table A) and without any continuously operating ignition source. Keep away from open flames, any operating gas appliances or any operating electric heater. Else, it may explode and cause injury or death.
- The mixing of different refrigerants within a system is prohibited. Models that use refrigerant R32 and R410A have a different charging port thread diameter to prevent erroneous charging with refrigerant R22 and for safety. Therefore, check beforehand. (The charging port thread diameter for R32 and R410A is 12.7 mm (1/2 inch).)
- Ensure that foreign matter (oil, water, etc.) does not enter the piping. Also, when starting the piping, securely seal the opening by pinching, taping, etc. (Handling of R32 is similar to R410A.)
- Operation, maintenance, repairing and refrigerant recovery should be carried out by trained and certified personnel in the use of flammable refrigerants and as recommended by the manufacturer. Any personnel conducting an operation, servicing or maintenance on a system or associated parts of the equipment should be trained and certified.
- Any part of refrigerating circuit (evaporators, air coolers, AHU, condensers or liquid receivers) or piping should not be located in the proximity of heat sources, open flames, operating gas appliance or an operating electric heater.
- The user/owner or their authorized representative shall regularly check the alarms, mechanical ventilation and detectors, at least once a year, where as required by national regulations, to ensure their correct functioning.
- A logbook shall be maintained. The results of these checks shall be recorded in the logbook.
- In case of ventilations in occupied spaces shall be checked to confirm no obstruction.
- Before a new refrigerating system is put into service, the person responsible for placing the system in operation should ensure that trained and certified operating personnel are instructed on the basis of the instruction manual about the construction, supervision, operation and maintenance of the refrigerating system, as well as the safety measures to be observed, and the properties and handling of the refrigerant used.
- The general requirement of trained and certified personnel are indicated as below:
- a) Knowledge of legislation, regulations and standards relating to flammable refrigerants; and,
- b) Detailed knowledge of skills in handling flammable refrigerants, personal protective equipment, refrigerant leakage prevention, handling of cylinders, charging, leak detection, recovery and disposal; and,
- c) Able to understand and to apply in practice the requirements in the national legislation, regulations and Standards; and,
- d) Continuously undergo regular and further training to maintain this expertise.
- Air-conditioner piping in the occupied space shall be installed in such a way to protect against accidental damage in operation and service.

- Precautions shall be taken to avoid excessive vibration or pulsation to refrigerating piping.
- Ensure protection devices, refrigerating piping and fittings are well protected against adverse environmental effects (such as the danger of water collecting and freezing in relief pipes or the accumulation of dirt and debris).
- Expansion and contraction of long runs piping in refrigerating systems shall be designed and installed securely (mounted and guarded) to minimize the likelihood hydraulic shock damaging the system.
- Protect the refrigerating system from accidental rupture due to moving furniture or reconstruction activities.
- To ensure no leaking, field-made refrigerant joints indoors shall be tightness tested. The test method shall have a sensitivity of 5 grams per year of refrigerant or better under a pressure of at least 0.25 times the maximum allowable pressure (>1.04MPa, max. 4.15MPa). No leak shall be detected.

### CAUTION

- 1. General**
  - Must ensure the installation of pipe-work shall be kept to a minimum. Avoid use dented pipe and do not allow acute bending.
  - Must ensure that pipe-work shall be protected from physical damage.
  - Must comply with national gas regulations, state municipal rules and legislation. Notify relevant authorities in accordance with all applicable regulations.
  - Must ensure mechanical connections be accessible for maintenance purposes.
  - In cases that require mechanical connections, ventilation openings shall be kept clear of obstruction.
  - When disposal of the product, do follow to the precautions in #12 and comply with national regulations.
  - In case of field charge, the effect on refrigerant charge caused by the different pipe length has to be quantified, measured and labelled.
  - Always contact to local municipal offices for proper handling.
  - Ensure the actual refrigerant charge is in accordance with the room size within which the refrigerant containing parts are installed.
  - Ensure refrigerant charge not to leak.
  - Wear appropriate protective equipment, including respiratory protection, as conditions warrant.
  - Keep all sources of ignition and hot metal surfaces away.
- 2. Servicing**
  - 2-1. Qualification of workers**
    - Any qualified person who is involved with working on or breaking into a refrigerant circuit should hold a current valid certificate from an industry-accredited assessment authority, which authorizes their competence to handle refrigerants safely in accordance with an industry recognized assessment specification.
    - Servicing shall only be performed as recommended by the equipment manufacturer. Maintenance and repair requiring the assistance of other skilled personnel shall be carried out under the supervision of the person competent in the use of flammable refrigerants.
    - Servicing shall be performed only as recommended by the manufacturer.
    - The system is inspected, regularly supervised and maintained by a trained and certified service personnel who is employed by the person user or party responsible.
  - 2-2. Checks to the area**
    - Prior to beginning work on systems containing flammable refrigerants, safety checks are necessary to ensure that the risk of ignition is minimised. For repair to the refrigerating system, the precautions in #2-3 to #2-7 must be followed before conducting work on the system.
  - 2-3. Work procedure**
    - Work shall be undertaken under a controlled procedure so as to minimize the risk of a flammable gas or vapour being present while the work is being performed.
  - 2-4. General work area**
    - All maintenance staff and others working in the local area shall be instructed and supervised on the nature of work being carried out.
    - Avoid working in confined spaces. Always ensure away from source, at least 2 meter of safety distance, or zoning of free space area of at least 2 meter in radius.
  - 2-5. Checking for presence of refrigerant**
    - The area shall be checked with an appropriate refrigerant detector prior to and during work, to ensure the technician is aware of potentially flammable atmospheres.
    - Ensure that the leak detection equipment being used is suitable for use with flammable refrigerants, i.e. non sparking, adequately sealed or intrinsically safe.
    - In case of leakage/spillage happened, immediately ventilate area and stay upwind and away from spill/release.
    - In case of leakage/spillage happened, do notify persons down wind of the leaking/spill, isolate immediate hazard area and keep unauthorized personnel out.
  - 2-6. Presence of fire extinguisher**
    - If any hot work is to be conducted on the refrigerating equipment or any associated parts, appropriate fire extinguishing equipment shall be available at hand.
    - Have a dry powder or CO<sub>2</sub> fire extinguisher adjacent to the charging area.
  - 2-7. No ignition sources**
    - No person carrying out work in relation to a refrigerating system which involves exposing any pipe work that contains or has contained flammable refrigerant shall use any sources of ignition in such a manner that it may lead to the risk of fire or explosion. He/She must not be smoking when carrying out such work.
    - All possible ignition sources, including cigarette smoking, should be kept sufficiently far away from the site of installation, repairing, removing and disposal, during which flammable refrigerant can possibly be released to the surrounding space.
    - Prior to work taking place, the area around the equipment is to be surveyed to make sure that there are no flammable hazards or ignition risks.
    - No "Smoking" signs shall be displayed.
  - 2-8. Ventilated area**
    - Ensure that the area is not in the open or that it is adequately ventilated before breaking into the system or conducting any hot work.
    - A degree of ventilation shall continue during the period that the work is carried out.
    - The ventilation should safely disperse any released refrigerant and preferably expel it externally into the atmosphere.
  - 2-9. Checks to the refrigerating equipment**
    - Where electrical components are being changed, they shall be fit for the purpose and to the correct specification.
    - At all times the manufacturer's maintenance and service guidelines shall be followed.
    - If in doubt consult the manufacturer's technical department for assistance.
    - The following checks shall be applied to installations using flammable refrigerants.
      - The actual refrigerant charge is in accordance with the room size within which the refrigerant containing parts are installed.
      - The ventilation machinery and outlets are operating adequately and are not obstructed.
      - An indirect refrigerating circuit is being used, the secondary circuit shall be checked for the presence of refrigerant.
      - Marking to the equipment must be visible and legible. Markings and signs that are illegible shall be corrected.
      - Refrigerating pipe or components are installed in a position where they are unlikely to be exposed to any substance which may corrode refrigerant containing components, unless the components are constructed of materials which are inherently resistant to being corroded or are properly protected against being so corroded.
  - 2-10. Checks to electrical devices**
    - Repair and maintenance to electrical components shall include initial safety checks and component inspection procedures.
    - Initial safety checks shall include but not limit to:-
      - That capacitors are discharged: this shall be done in a safe manner to avoid possibility of sparking.
      - That there is no live electrical components and wiring are exposed while charging, recovering or purging the system.
      - That there is continuity of earth bonding.
    - At all times the manufacturer's maintenance and service guidelines shall be followed.
    - If in doubt consult the manufacturer's technical department for assistance.
    - If a fault exists that could compromise safety, then no electrical supply shall be connected to the circuit until it is satisfactorily dealt with.
    - If the fault cannot be corrected immediately but it is necessary to continue operation, an adequate temporary solution shall be used.
    - The owner of the equipment must be informed or reported so all parties are advised thereafter.
  - 3. Repairs to sealed components**
    - During repairs to sealed components, all electrical supplies shall be disconnected from the equipment being worked upon prior to any removal of sealed covers, etc.
    - If it is absolutely necessary to have an electrical supply to equipment during servicing, then a permanently operating form of leak detection shall be located at the most critical point to warn of a potentially hazardous situation.
    - Particular attention shall be paid to the following to ensure that by working on electrical components, the casing is not altered in such a way that the level of protection is affected. This shall include damage to cables, excessive number of connections, terminals not made to original specification, damage to seals, incorrect fitting of glands, etc.
    - Ensure that apparatus is mounted securely.
    - Ensure that seals or sealing materials have not degraded such that they no longer serve the purpose of preventing the ingress of flammable atmospheres.
    - Replacement parts shall be in accordance with the manufacturer's specifications.
  - 4. Repair to intrinsically safe components**
    - Do not apply any permanent inductive or capacitance loads to the circuit without ensuring that this will not exceed the permissible voltage and current permitted for the equipment in use.
    - Intrinsically safe components are the only types that can be worked on while live in the presence of a flammable atmosphere.
    - The test apparatus shall be at the correct rating.
    - Replacement components only with parts specified by the manufacturer. Unspecified parts by manufacturer may result ignition of refrigerant in the atmosphere from a leak.
  - 5. Cabling**
    - Check that cabling will not be subject to wear, corrosion, excessive pressure, vibration, sharp edges or any other adverse environmental effects.
    - The check shall also take into account the effects of aging or continual vibration from sources such as compressors or fans.
  - 6. Detection of flammable refrigerants**
    - Under no circumstances shall potential sources of ignition be used in the searching or detection of refrigerant leaks.
    - A halide torch (or any other detector using a naked flame) shall not be used.
    - The following leak detection methods are deemed acceptable for all refrigerant systems.
      - No leaks shall be detected when using detection equipment with a sensitivity of 5 grams per year of refrigerant or better under a pressure of at least 0.25 times the maximum allowable pressure (>1.04MPa, max. 4.15MPa) for example, a universal sniffer.
      - Electronic leak detectors may be used to detect flammable refrigerants, but the sensitivity may not be adequate, or may need re-calibration.
      - (Detection equipment shall be calibrated in a refrigerant-free area.)
      - Ensure that the detector is not a potential source of ignition and is suitable for the refrigerant used.
      - Leak detection equipment shall be set at a percentage of the LFL of the refrigerant and shall be calibrated to the refrigerant employed and the appropriate percentage of gas (25 % maximum) is confirmed.
      - Leak detection fluids are also suitable for use with most refrigerants, for example, bubble method and fluorescent method agents. The use of detergents containing chlorine shall be avoided as the chlorine may react with the refrigerant and corrode the copper pipe-work.
      - If a leak is suspected, all naked flames shall be removed/extinguished.
      - If a leakage of refrigerant is found which requires brazing, all of the refrigerant shall be recovered from the system, or isolated (by means of shut off valves) in a part of the system remote from the leak. The precautions in #7 must be followed to remove the refrigerant.
  - 7. Removal and evacuation**
    - When breaking into the refrigerant circuit to make repairs - or for any other purpose - conventional procedures shall be used.
    - However, it is important that best practice is followed since flammability is a consideration. The following procedure shall be adhered to:
      - remove refrigerant -> purge the circuit with inert gas -> evacuate -> purge with inert gas -> open the circuit by cutting or brazing
    - The refrigerant charge shall be recovered into the correct recovery cylinders.
    - The system shall be purged with OFN to render the appliance safe. (remark: OFN = oxygen free nitrogen, type of inert gas)
    - This process may need to be repeated several times.
    - Compressed air or oxygen shall not be used for this task.
    - Purging shall be achieved by breaking the vacuum in the system with OFN and continuing to fill until the working pressure is achieved, then venting to atmosphere, and finally pulling down to a vacuum.
    - This process shall be repeated until no refrigerant is within the system.
    - When the final OFN charge is used, the system shall be vented down to atmospheric pressure to enable work to take place.
    - This operation is absolutely vital if brazing operations on the pipe work are to take place.
    - Ensure that the outlet for the vacuum pump is not close to any potential ignition sources and there is ventilation available.
  - 8. Charging procedures**
    - In addition to conventional charging procedures, the following requirements shall be followed.
      - Ensure that contamination of different refrigerants does not occur when using charging equipment.
      - Hoses or lines shall be as short as possible to minimize the amount of refrigerant contained in them.
      - Cylinders shall be kept in an appropriate position according to the instructions.
      - Ensure that the refrigerating system is earthed prior to charging the system with refrigerant.
      - Label the system when charging is complete (if not already).
      - Extreme care shall be taken not to over fill the refrigerating system.
      - Prior to recharging the system it shall be pressure tested with OFN (refer to #7).
      - The system shall be leak tested on completion of charging but prior to commissioning.
      - Follow up leak test shall be carried out prior to leaving the site.
      - Electrostatic charge may accumulate and create a hazardous condition when charging and discharging the refrigerant.
      - To avoid fire or explosion, dissipate static electricity during transfer by grounding and bonding containers and equipment before charging/discharging.
    - 9. Decommissioning**
      - Before carrying out this procedure, it is essential that the technician is completely familiar with the equipment and all its details.
      - It is recommended good practice that all refrigerants are recovered safely.
      - Prior to the task being carried out, an oil and refrigerant sample shall be taken in case analysis is required prior to re-use of recovered refrigerant.
      - It is essential that electrical power is available before the task is commenced.
        - Become familiar with the equipment and its operation.
        - Isolate system electrically.
        - Before attempting the procedure ensure that:
          - mechanical handling equipment is available, if required, for handling refrigerant cylinders;
          - personal protective equipment is available and being used correctly;
          - the recovery procedure is understood and is supervised by a competent person;
          - recovery equipment and cylinders conform to the appropriate standards.
        - Pump down refrigerant system, if possible.
        - If a vacuum is not possible, make a manifold so that refrigerant can be removed from various parts of the system.
        - Electrostatic charge may accumulate and create a hazardous condition when charging or discharging the refrigerant.
        - To avoid fire or explosion, dissipate static electricity during transfer by grounding and bonding containers and equipment before charging/discharging.
      - 10. Labelling**
        - Equipment shall be labelled stating that it has been de-commissioned and emptied of refrigerant.
        - The label shall be dated and signed.
        - Ensure that there are labels on the equipment stating the equipment contains flammable refrigerant.
      - 11. Recovery**
        - When removing refrigerant from a system, either for servicing or decommissioning, it is recommended good practice that all refrigerants are removed safely.
        - When transferring refrigerant into cylinders, ensure that only appropriate refrigerant recovery cylinders are employed.
        - Ensure that the correct number of cylinders for holding the total system charge are available.
        - All cylinders to be used are designated for the recovered refrigerant and labelled for that refrigerant (i.e. special cylinders for the recovery of refrigerant).
        - Cylinders shall be complete with pressure relief valve and associated shut-off valves in good working order.
        - Recovery cylinders are evacuated and, if possible, cooled before recovery occurs.
        - The recovery equipment shall be in good working order with a set of instructions concerning the equipment that is at hand and shall be suitable for the recovery of concerning the equipment that is at hand and shall be suitable for the recovery of flammable refrigerants.
          - In addition, a set of calibrated weighing scales shall be available and in good working order.
          - Hoses shall be complete with leak-free disconnect couplings and in good condition.
          - Before using the recovery machine, check that it is in satisfactory working order, has been properly maintained and that any associated electrical components are sealed to prevent ignition in the event of a refrigerant release. Consult manufacturer if in doubt.
          - The recovered refrigerant shall be returned to the refrigerant supplier in the correct recovery cylinder, and the relevant Waste Transfer Note arranged.
          - Do not mix refrigerants in recovery units and especially not in cylinders.
          - If compressor or compressor oils are to be removed, ensure that they have been evacuated to an acceptable level to make certain that flammable refrigerant does not remain within the lubricant.
          - The evacuation process shall be carried out prior to returning the compressor to the suppliers.
          - Only electric heating to the compressor body shall be employed to accelerate this process.
          - When oil is drained from a system, it shall be carried out safely.

### Explanation of symbols displayed on the indoor unit or outdoor unit.

**WARNING** This symbol shows that this equipment uses a flammable refrigerant. If the refrigerant is leaked, together with an external ignition source, there is a possibility of ignition.

**CAUTION** This symbol shows that the Installation Manual should be read carefully.

**CAUTION** This symbol shows that a service personnel should be handling this equipment with reference to the Installation Manual.

**CAUTION** This symbol shows that there is information included in the Operation Manual and/or Installation Manual.

### Attached accessories

No.	Accessories part	Qty.	No.	Accessories part	Qty.	No.	Accessories part	Qty.
1	Installation plate	1	4	Battery	2	7	Drain elbow	1
2	Installation plate fixing screw	5	5	Remote control holder	1			
3	Remote Control	1	6	Remote control holder fixing screw	2			

Applicable piping kit	Piping size	
	Gas	Liquid
CZ-3F5, 7BP	9.52 mm (3/8")	6.35 mm (1/4")
CZ-4F5, 7, 10BP	12.7 mm (1/2")	6.35 mm (1/4")
CZ-52F5, 7, 10BP	15.88 mm (5/8")	6.35 mm (1/4")

### SELECT THE BEST LOCATION

- INDOOR UNIT**
  - Do not install the unit in excessive oil fume area such as kitchen, workshop and etc.
  - There should not be any heat source or steam near the unit.
  - There should not be any obstacles blocking the air circulation.
  - A place where air circulation in the room is good.
  - A place where drainage can be easily done.
  - A place where noise prevention is taken into consideration.
  - Do not install the unit near the door way.
  - Ensure the spaces indicated by arrows from the wall, ceiling, fence or other obstacles.
  - Indoor unit of this air conditioner shall be installed in a height of at least 1.8 m.
- Attaching the remote control holder to the wall**
  - Remote control holder fixing screws
  - Remote control holder

### OUTDOOR UNIT

- If an awning is built over the unit to prevent direct sunlight or rain, be careful that heat radiation from the condenser is not obstructed.
- There should not be any animal or plant which could be affected by hot air discharged.
- Keep the spaces indicated by arrows from wall, ceiling, fence or other obstacles.
- Do not place any obstacles which may cause a short circuit of the discharged air.
- If piping length is over the [piping length for additional gas], additional refrigerant should be added as shown in the table.

Table A

Model	Capacity (HP)	Piping size		Std. Length (m)	Max. Elevation (m)	Min. Piping Length (m)	Max. Piping Length (m)	Additional Refrigerant (g/m)	Piping Length for add. gas (m)	Max. Refrigerant Charge (kg)	Indoor A <sub>min</sub> (m <sup>2</sup> )
		Gas	Liquid								
PZ25**	1.0HP	9.52mm (3/8")	6.35mm (1/4")	5	15	3	15	10	7.5	0.62	Not applicable (*)
PZ35**	1.5HP										
PZ50**	2.0HP	12.7mm (1/2")			15	3	15	15	7.5	1.25	Not applicable (*)

(\*) Systems with total refrigerant charge, m<sub>c</sub>, lower than 1.84kg are not subjected to any room area requirements.

Example: For PZ25\*\*  
If the unit is installed at 10 m distance, the quantity of additional refrigerant should be 25 g ... (10-7.5) m x 10 g/m = 25 g.

$$A_{min} = (m_c / (2.5 \times (LFL)^{0.66} \times h_o)) \times 2 \quad \text{** not less than safety factor margin}$$

A<sub>min</sub> = Required minimum room area, in m<sup>2</sup>  
m<sub>c</sub> = Refrigerant charge in appliance, in kg  
LFL = Lower flammability limit (0.307 kg/m<sup>3</sup>)  
h<sub>o</sub> = Installation height of the appliance (1.8 m for wall mounted)  
SF = Safety factor with a value of 0.75

\*\* The required minimum room area, A<sub>min</sub>, shall also be governed by the safety factor margin formula below :

$$A_{min} = m_c / (SF \times LFL \times h_o)$$

The higher value shall be taken when determining the room area.

### Indoor/Outdoor Unit Installation Diagram

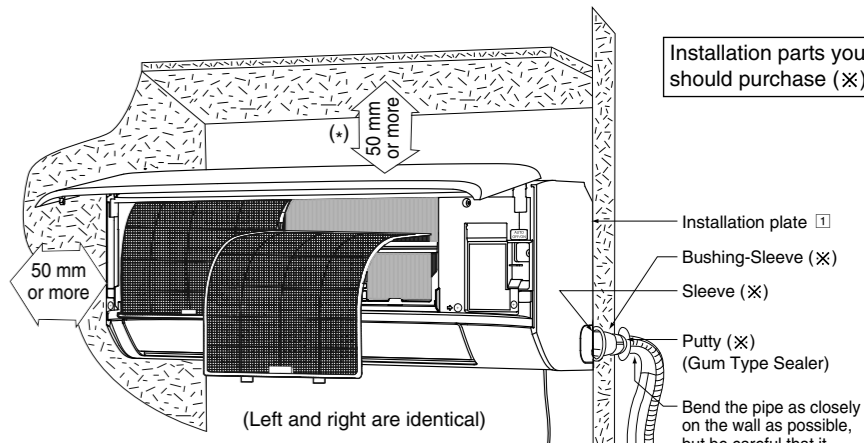
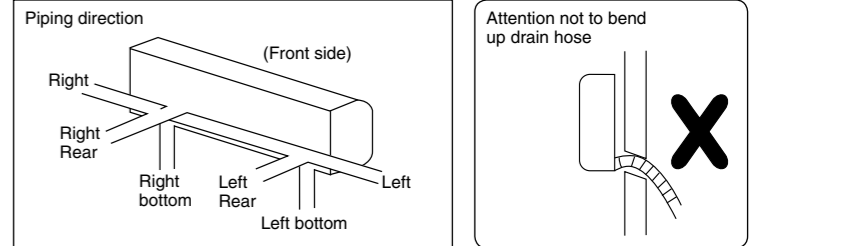

- Insulation of piping connections**
  - Carry out insulation after checking for gas leaks and secure with vinyl tape.
  - Apply after carrying out a drainage test.
  - To carry out the drainage test, remove the air filters and pour water into the heat exchanger.
- Attaching the remote control holder to the wall**
  - Remote control holder fixing screws
  - Remote control holder

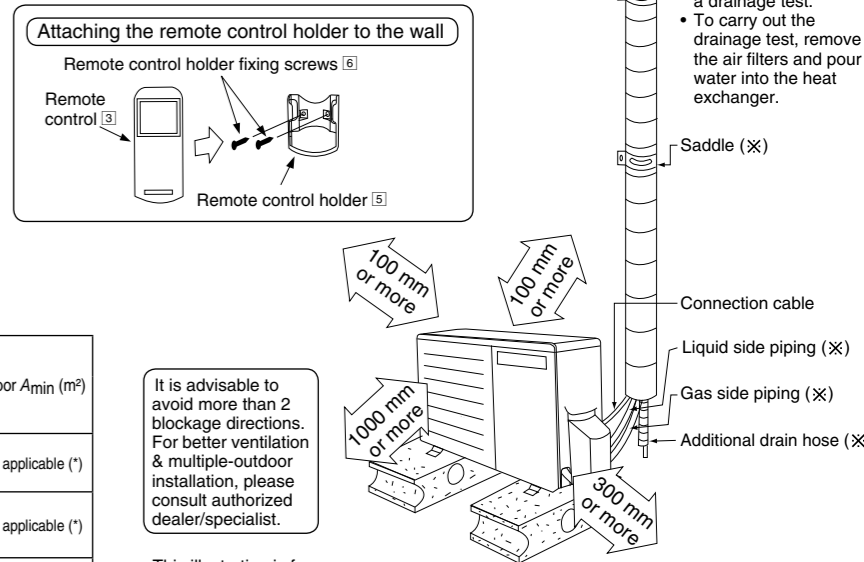

- This illustration is for explanation purposes only. The indoor unit will actually face a different way.

(-) If added at the rear of chassis (Refer column "4 Indoor Unit Installation") need to be used to prop up the unit, this distance shall be 65 mm or more.



















# ІШКІ ҚҰРЫЛҒЫ

## 1 ҚОЛАЙЛЫ ОРЫНДЫ ТАҢДАУ

## 2 ОРНАТУ ТАҚТАСЫН БЕКІТУ ӘДІСІ



Модель	Өлшемдері				
	1	2	3	4	5
PZ25***, PZ35***, PZ50***	465 мм	70 мм (+)	365 мм	415 мм	60 мм

Орнату тақтасының ортасы қабырғаның оң және сол жағынан ① артық болуы керек. Орнату тақтасының шеті және төбе арасындағы қашықтық ② артық болуы қажет. Орнату тақтасының ортасынан құралдың сол жағына дейінгі қашықтық ③. Оң жақ түтіктің суықтық қосылымы осы желден шамамен ⑤ қашықтықта болуы қажет. 1. Тақтаны қабырғаға 5 немесе одан артық бұрандалармен (көбінесе 5 бұранда) орнатыңыз. 2. Түтік тақтасының ойығын өгіт 70 мм бұрышпен бұрғылаңыз. 3. Түтік тақтасының сол және оң жағымен тураланыңыз. Кеңейтілген жолақ ойық ортасында тығасады. Өрі өтуше таспасы жоғарыдағы сызбада көрсетілгендей орналастыру арқылы орындауға болады. Ойық ортасын сол және оң жақ ойықтың нақты 115 мм қашықтығын өлшеу арқылы бөлетуге болады. 4. Түтік ойығын оң немесе сол жағында бұрғылаңыз және ойық сыртқы жағына сол иілу қажет.

## 3 ҚАБЫРҒАДА ОЙЫҚ БҰРҒЫЛАУ ЖӘНЕ ТҮТІК ТЫҒЫНЫН ОРНАТУ



## 5 КАБЕЛЬДІ ІШКІ ҚҰРАЛҒА ҚОСУ

Ток өтетін сым, ішкі құрылғы мен сыртқы құрылғының қосылым кабелін алдыңғы торды шығармай қосуға болады. 1. Ішкі құрылғыны қабырғаға қондырылған орнату ұстағышына орнатыңыз. 2. Бұранданы босату арқылы алдыңғы тақтаны және тор есігін ашыңыз. 3. Оқшаулау құрылғылары (Ажырату құралдары) арқылы кабельді ток көзіне қосу. 4. Кабельден полихлоропреңді қабышаммен қабылған 3 x 1,5 мм<sup>2</sup> (1,0 - 1,5 АҚ) көрсетуі сыммен немесе 3 x 2,5 мм<sup>2</sup> (2,0 АҚ), 60245 IEC 57 түріндегі немесе ауыр сымды терминат тақтасына жалғаңыз және өліңі үшін Оқшаулаушы құрылғыларға арналған кабельге (Ажыратушы құралдар) қосыңыз. 5. Біріктірілген ток өтетін сымды пайдаланыңыз. Жалғанған сым (жасырын сымдардың немесе т.б.) тым қыса болса, оны ауыстырыңыз. 6. Шарасыз жағдайда, ток өтетін сымды оқшаулау құрылғылары мен ауа желдеткішінің шығыс тақтасы астында жаңа мақұлданған розетканы және 15/16А (1,0 - 1,5 АҚ) немесе 16А (2,0 АҚ) айырды пайдалануға орнатыңыз. Розетка меня айырды электр жұмыстары ұлттық электр сымдары стандартына сай орнатылау тиіс.

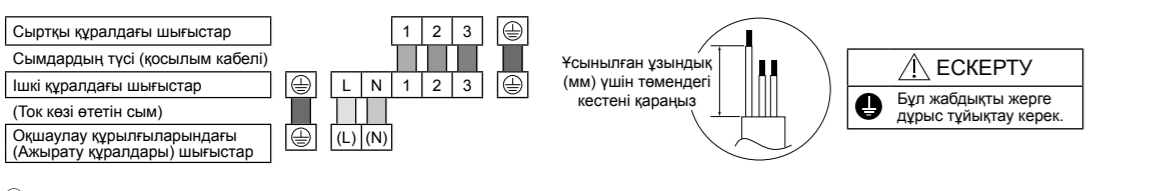

Ток көзі өтетін сымды және қосылым кабелін басқару тақтасына ұстағышпен бекітіңіз. 1. Ұстағыш бұрандасының қатты бекітіңіз, бұл ұстағышты зақымдауы мүмкін. 2. Бұранданы бекіту арқылы тор есігін жабыңыз және алдыңғы тақтаны жабыңыз. 3. Оқшаулау құрылғыларында (Ажырату құралдары) кемінде 3,0 мм түйсіу аралығы болуы қажет. 4. Сыртқы құрал сымдарының түстері және шығыс нөмірлері ішкі құралмен бірдей екеніне көз жеткізіңіз. 5. Кабельдің бекітуден бірдей кетпес үшін қауіпсіздікті қамтамасыз ету үшін жерге түйіқтау сымның түсі сары/жасыл және сызбада көрсетілгендей басқа айналымды ток көзі өтетін сымдардан ұзындығын ауыстыру қажет. 6. Кауіпсіздікті қамтамасыз ету үшін басқа айналымды ток көзі өтетін сымдардан ұзындығын ауыстыру қажет. 7. Таспамен қосылым кабелі.



## 4 ІШКІ ҚҰРАЛДЫ ОРНАТУ

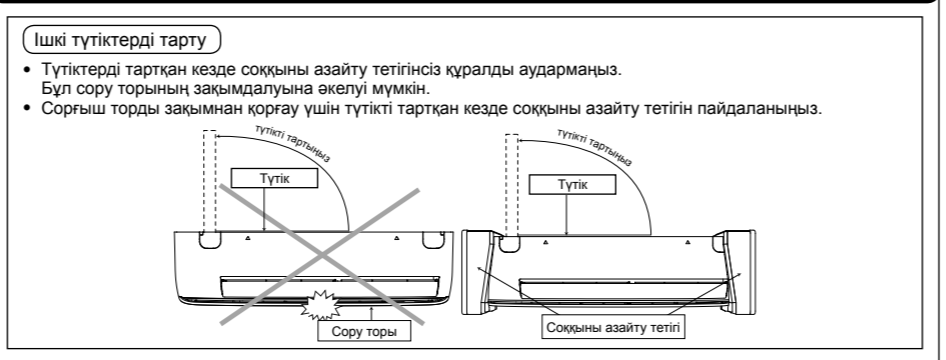

1. ОҢ ЖАҚ АРТҚЫ ТҮТІКТЕР ҮШІН 1-қадам Ішкі түтіктерді тарту 2-қадам Ішкі құралды орнату 3-қадам Қосылым кабелін енгізу 4-қадам Ток өтетін сымды және қосылым кабелін енгізіңіз

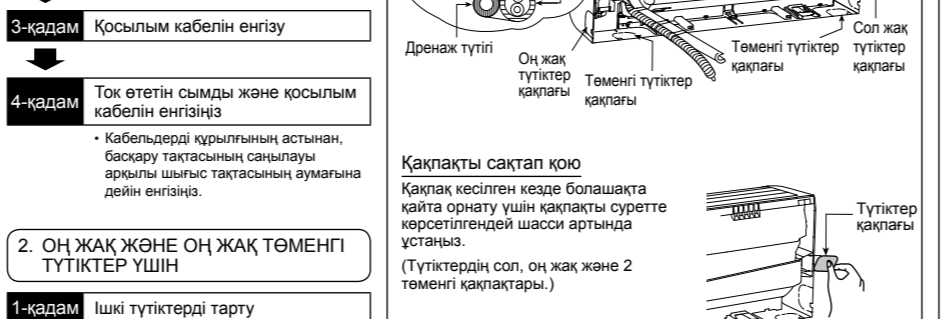

2. ОҢ ЖАҚ ЖӘНЕ ОҢ ЖАҚ ТӨМЕНГІ ТҮТІКТЕР ҮШІН 1-қадам Ішкі түтіктерді тарту 2-қадам Ішкі құралды орнату 3-қадам Ток өтетін сымды және қосылым кабелін енгізіңіз 4-қадам Қосылым кабелін енгізу

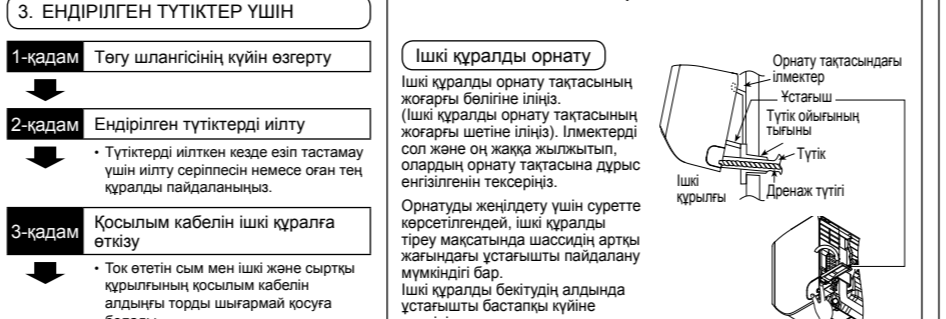

3. ЕНДІРІЛГЕН ТҮТІКТЕР ҮШІН 1-қадам Төгу шлангісінің күйін өзгерту 2-қадам Ендірілген түтіктерді иірту 3-қадам Қосылым кабелін ішкі құралға өткізу 4-қадам Ендірілген түтіктерді бекіту және жабу 5-қадам Ішкі құралды орнату 6-қадам Түтіктерді қосу 7-қадам Түтіктерді оқшаулау және өрлеу 8-қадам Қосылым кабелін енгізу

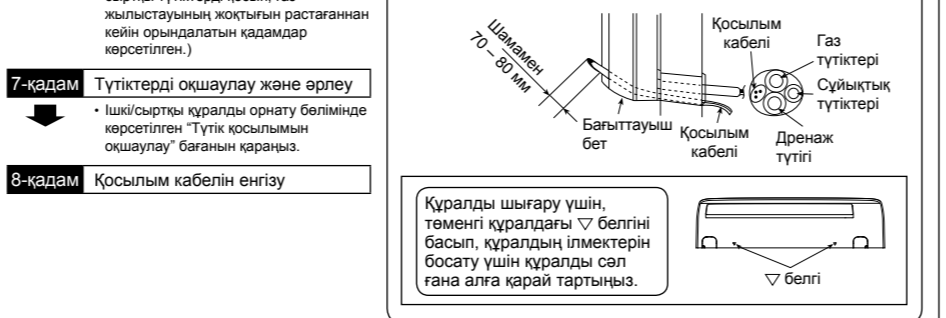

Төгу шлангісінің күйін өзгерту Орнатылған сол жақ түтіктердің артық көрінісі Дренаж қапшағы Дренаж түтігі Қосылым кабелі Түтіктерді сол жаққа төмен қарай реттеңіз. Дренаж түтігі Түтік ойығының тығыны Дренаж түтігі

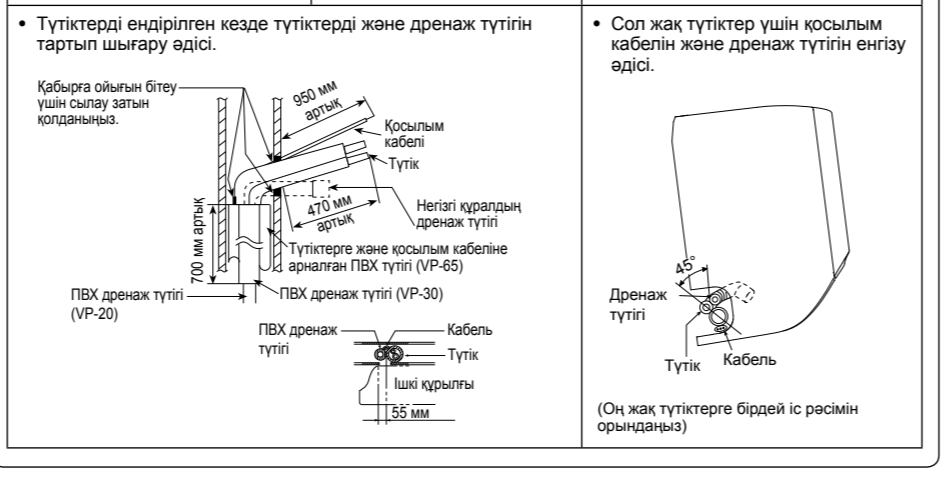

## 1 ҚОЛАЙЛЫ ОРЫНДЫ ТАҢДАУ

## 2 СЫРТҚЫ ҚҰРАЛДЫ ОРНАТУ

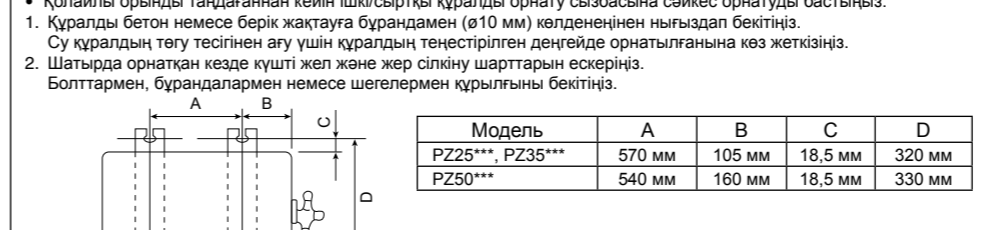

Қолайлы орынды таңдағаннан кейін ішкі/сыртқы құралды орнату сызбасына сәйкес орнатуды бастыңыз. 1. Құралды бетон немесе берік жақтауға бұрандалармен (өгіт 10 мм) көлденеінен нығыздап бекітіңіз. 2. Құралдың төгу етесінен ауа үшін құралдың төнеістірілген деңгейде орнатылғанына көз жеткізіңіз. 3. Шатғыра орнатқан кезде күшті жел және жер сілкіну шарттарын ескеріңіз. Болттармен, бұрандалармен немесе шегерімен құрылғыны бекітіңіз.

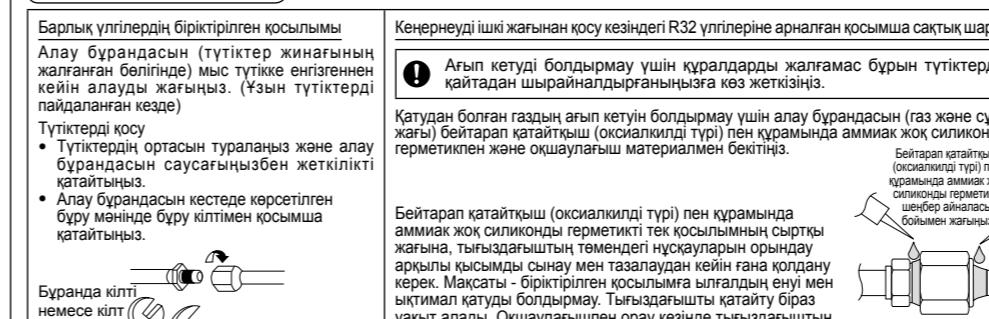

3. ТҮТІКТЕРДІ ҚОСУ Түтіктерді ішкі құралға қосу Барлық үлгілердің біріктірілген қосылымы Көнернеуді ішкі жағынан қосу кезіндегі R32 үлгілеріне арналған қосымша сақтық шаралары 1. Ағып кетуді болдырмау үшін құралдарды жалғамас бұрын түтіктерді қайтадан шырғайналдырағыңызға көз жеткізіңіз. 2. Қауіпсіздікті қамтамасыз ету үшін, жерге түйіқтау сымның түсі сары/жасыл (Y/G) және басқа айналымды ток көзі өтетін сымдардан ұзындығын ауыстыру қажет.

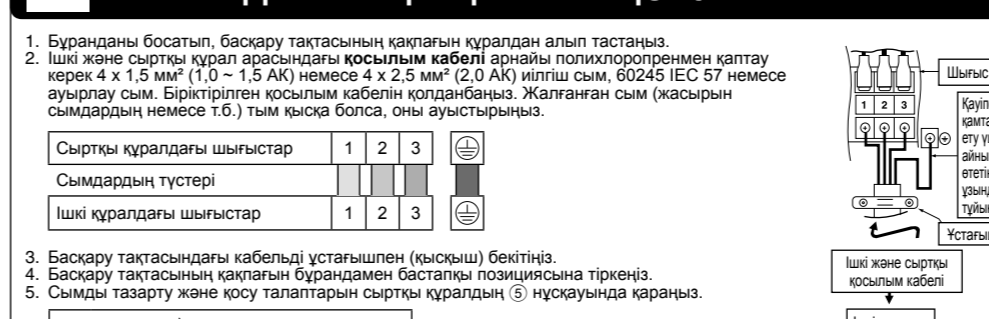

5. КАБЕЛЬДІ СЫРТҚЫ ҚҰРАЛҒА ҚОСУ 1. Бұранданы босатып, басқару тақтасының қапшағын құралдан алып тастаңыз. 2. Ішкі және сыртқы құрал арасындағы қосылым кабелі арнайы полихлоропреңпен қаптау керек 4 x 1,5 мм<sup>2</sup> (1,0 - 1,5 АҚ) немесе 4 x 2,5 мм<sup>2</sup> (2,0 АҚ) иілгіш сым, 60245 IEC 57 немесе ауырлау сым. Біріктірілген қосылым кабелін қолданбаңыз. Жалғанған сым (жасырын сымдардың немесе т.б.) тым қыса болса, оны ауыстырыңыз. 3. Сыртқы құралдағы шығыстар 4. Сымдардың түстері 5. Ішкі құралдағы шығыстар



6. ТҮТІК ОҚШАУЛАУЫ 1. Ішкі/сыртқы құралды орнату сызбасында көрсетілгендей түтік жалғанғанын белгіле оқшаулаңыз. Түтіктің ішінде сұныс кіріп кетпеуі үшін оқшауланған түтік шетін орнатыңыз. 2. Егер дренаж түтігі немесе қосу түтігі белгімен ішінде (ішкі бөлімі болуы мүмкін) болса, қалыңдығы 6 мм немесе артық POLY-E КОБИГ арқылы оқшаулауды күшейтіңіз. 3. Алау бұрандасын мыс түтіктерге енгізгеннен кейін алауды жабыңыз. 4. Егер дренаж түтігі немесе қосу түтігі белгімен ішінде (ішкі бөлімі болуы мүмкін) болса, қалыңдығы 6 мм немесе артық POLY-E КОБИГ арқылы оқшаулауды күшейтіңіз. 5. Сымды тазарту және қосу талаптарын сыртқы құралдың 5 нұсқауында қараңыз.

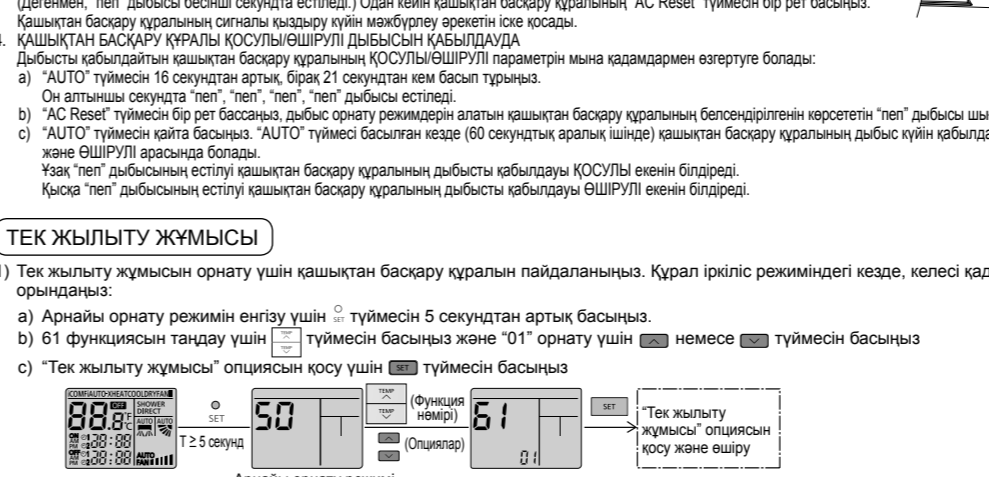

# СЫРТҚЫ ҚҰРАЛ

## 4 ТОНАЗЫТҚЫШ ЖҮЙЕСІНІҢ АУА ӨТКІЗІШТІК СЫНАҒЫ



1) Зарядтау түтігін зарядтау құрылғысының төменгі жағына және 3-жүрісті клапанның қызмет портына түйреумен жалғаңыз. 2) Көрсеткіш түтігін жинаған дұрыс және берік жалғаңыз. Көрсеткіш түтігінің екі клапаны (төмен қысым және жоғары қысым) жағын күзде өкпені көз жеткізіңіз. 3) Көрсеткіш түтігінің орталық түтігін вакуум сорғысына жалғаңыз. 4) Вакуум сорғысының ток түймесін қосып, көрсеткіш түтігі клапанының төменгі жағын бұрап ашыңыз және көрсеткіштегі иенің 0 смHg (0 МПа) мәнінен -78 смHg (-0,1 МПа) мәніне жылжитына көз жеткізіңіз. Бұл процесс шамамен 10 минут созылады. Көрсеткіш түтігінің төменгі жағын бұрап жабыңыз. 5) Вакуум сорғысын ортағы шлангтан алып, ортағы шлангты тексеру газы ретінде көз келген жарамды инертті газдың цилиндріне жалғаңыз. 6) Жүйеге тексеру газын тоқтырып, жүйе қысымы минимумды 1,04 МПа (10,4 бар) мәніне жеткенше күтіңіз. 7) Күтіңіз және датчиктердегі қысым көрсеткішін бақылаңыз. Қысымның төмендеуі бар-жоғын тексеріңіз. Күту уақыты жүйенің көлеміне байланысты. 8) Қысымның төмендеуі бар болса 9-12-қадамдарын орындаңыз. Қысымның төмендеуі жоқ болса 13-қадаммен орындаңыз. 9) Ағып кетуші тексеру үшін газ жылжытау детекторын пайдаланыңыз. Сәйітталдық деңгейі жылына 5 грамм тексеру газы немесе одан жасырын анықтау құралын пайдалану қажет. 10) Ауа салқындату жүйесі бойынша датчикті жылжытып, ағып кеткен жерлерді тексеріңіз және жөндеу үшін белгілеп қойыңыз. 11) Анықталған және белгіленген көз келген ағып кеткен жерді жөндеу қажет. 12) Жөндеуден кейін 3-4 айдан шығару қадамдарын және 5-7 ауа өткізгіштің сынау қадамдарын қайталаңыз. 8-қадамдағыдай қысымның төмендеуін тексеріңіз. 13) Ағып кетпесе, басқару газын қалпына келтіріңіз. 3-4 айдан шығару қадамдарын орындаңыз. 14-қадамды өтіңіз. 14) Зарядтау түтігін 3-жүрісті клапанның қызмет портынан асыратыны. 15) 3-жүрісті клапанның қызмет порт бүркеншігін бұру кілтпен 18 Нм мәнінде қаттайтыңыз. 16) 2-жүрісті клапанның және 3-жүрісті клапанның бүркеншігін алып тастаңыз. 17) Алты күрпісі кілтпен екі клапанды да ашыңыз (4 мм). 18) Осы процесті аяқтау үшін, 2-жүрісті клапанды және 3-жүрісті клапанды бүркеншіктері қайта орнатыңыз.

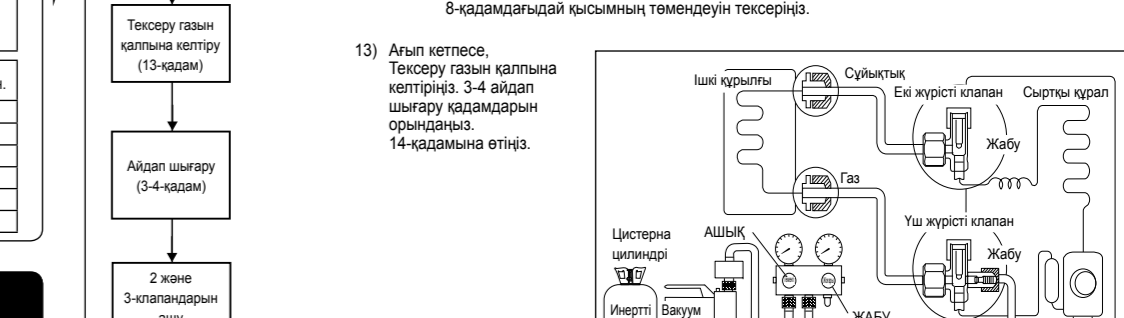

Ескертпелер: Қалып ағып кету детекторының қосылған пайдаланылуы. I) Ағып кету детекторының сымбабал анализаторы II) Электронды галогенді ағып кету детекторы III) Ультразвукты ағып кету детекторы

СЫРТҚЫ ҚҰРАЛДЫ ДРЕНАЖ СУЫН ЖОЮ 1. Егер дренаж ині пайдаланылса, құралды биіктігі 3 см артық тұғырға орнату қажет. 2. Егер құрал 2 немесе 3 күн қатар температураусы 0°С-тан төмен түсіп кететін аумақты пайдаланылса, дренаж инін пайдаланбаған және, себебі дренаж суы мұз бол қатады және жөндеуі қажет болмауы. Судың бір қалыпты ағып шығуы үшін түтікті бұрыша орнатыңыз. Дренаж ині Түтік Дренаж науасы Шырғарылған ауа

ДРЕНАЖДЫ ТЕКСЕРУ 1. Алдыңғы тақтаны ашыңыз және ауа суагілерін алып тастаңыз. 2. (Дренажды алдыңғы торды шығару үшін тексеру болса). 3. Дренаж науасына бір стакан су құйыңыз. 4. Судың сыртқы құралдың дренаж түтігінен ағып шығатынына көз жеткізіңіз.

ӨНІМДІЛІК БАҒАЛАУ 1. Құралды салқындату/жазыру күйінде он бес минут немесе одан артық пайдаланыңыз. 2. Сорғылау және шығаруға ауа температурасын өлшеңіз. 3. Сорғы және шығару температурасы арасындағы айырмашылықты салқындату әрекеті барысында 8 °С-тан артық немесе қыздыру әрекеті барысында 14 °С-тан артық екеніне көз жеткізіңіз. 4. Шырғарылған ауа

БАР ХЛАДАГЕНТ ТҮТІКТЕРІН ҚАЙТА ПАЙДАЛАНУ ҚАЖЕТ БОЛСА 1. Бар хладагент түтіктерін қайта пайдалану үшін келесілерді қараңыз. Нашар хладагент түтіктері өнімнің ақулығына өкпеуі мүмкін. 2. Төмендегі жағдайда, көз келген хладагент түтіктерін қайта пайдаланбаңыз. Оның орнына, жаңа түтіктерді орнатыңыз. - Ыстықты оқшаулау түтігінің суық жағы үшін де, газ жағы үшін де немесе екеуі үшін де қамтамасыз етілмеген. - Бар хладагент түтігі ағып шығуы кезінде қалдырылған. - Бар хладагент түтігінің диаметрі мен қалыңдығы талаптарға сәйкес келмейді. - Түтіктері ұзындығы мен көтерілуі талаптарға сәйкес келмейді. 3. Түтіктерді қайта пайдалану алдында тиісті ауа шығаруды орындаңыз. 4. Төмендегі жағдайда, қайта пайдалану алдында оны мұқият тазартыңыз. - Бар кондиционер үшін ауа шығару артефакті орнындауға болмайды. - Компрессордың ақаулық журналы бар. - Май түсі қара. (ASTM 4.0 және одан жоғары). - Бар кондиционер газмай жылтыту сорғысының түтігі. - Газдың ағып кетуін болдырмау үшін жағуды қайта пайдалану алдында оны мұқият тазартыңыз. 5. Бар хладагент түтіктерінде денемкерленген жер бар болса, денемкерленген жерге газ ағып кетуінің тексерісін орындаңыз. 6. Нашарлаған жылуды оқшаулағыш материалды жаңа материалмен ауыстырыңыз. Ыстықты оқшаулау материалы түтіктің суық жағы үшін де, газ жағы үшін де қажет.













